

Vademecum

# Woodlampe Hautdiagnosegerät



 **PRAXISDIENST**  
Medizinprodukte seit 1953

 **Hier bestellen!**

IDEALDERM®

## Hautdiagnosegerät

Diese UV-Lampe arbeitet mit ultraviolettem Licht, das durch einen Nickel-Glasfilter fällt. Die Lampe geht auf eine Erfindung des amerikanischen Physikers Robert W. Wood zurück. In der Medizin wird sie vor allem zur Diagnose von Hauterkrankungen wie z.B. Ausschlägen verwendet.

Mit dem Woodlicht (Schwarzlicht) ist es möglich, bestehende Haut- oder Haarveränderungen optisch sichtbar zu machen. Dank dieser IDEALDERM Woodlampe wird jede Hautdiagnose vereinfacht.

Die nach dem gleichnamigen amerikanischen Physiker (Robert William Wood) benannte Lampe verbessert durch ihr ultraviolettes Licht die Früherkennung richtungweisender Pigmentveränderungen bei neurokutanen Syndromen, wie beispielsweise: „White Spots“ bzw. weiße Flecken beim Tuberoöse-Sklerose-Komplex.

Das durch die IDEALDERM Woodlampe entstehende, langwellige UV A-Licht (340-450 nm, maximal 365 nm) wird vor allem in der Diagnostik von Dermatosen (die mit einer typischen Fluoreszenz einhergehen, wie z.B. Tinea capitis, Erythrasma, Tinea versicolor, Pseudomonas aeruginosa Infektionen, Porphyrien und Pigmentveränderungen) eingesetzt.

Bei Lymphangioliomyomatose (LAM und tuberöse Sklerose) sind als erste Hautveränderungen weiße Flecken (hypomelanotische Macula) auf der Haut zu erkennen, diese werden mit der IDEALDERM Woodlampe optisch sichtbar.



### 1) Beschreibung:

Die UV-Strahlen werden eingesetzt, um farblose Hautprobleme nachzuweisen und um diese sichtbar zu machen.

Die idealderm Woodlampe kann Hautprobleme unterhalb der Oberfläche sichtbar machen, darunter z.B. verstopfte Poren, Hautunreinheiten, Austrocknung und Sonnenflecken. Durch die Verwendung der Lampe kann die Kosmetikerin, bevor Sie mit Ihrer eigentlichen Arbeit beginnt, Probleme und Störungen der Haut erkennen.

IDEALDERM Woodlampe kann helfen bei

- dem Nachweis von Allergien auf der Haut (z.B. Kosmetik-Allergie).
- Berechnung der Umlaufzeit durch die Injektion von intravenösem Fluorescein.
- Kutaner Penetration und epidermale Ansatz durch fluoreszierende Markierungen.
- der Prüfung, ob ihre Haustiere an einem Ringwurmbefall leiden.

Falls Sie nicht sicher sind, ob ein Kosmetikprodukt in seiner Zusammensetzung verändert wurde, können sie das bisher verwendete und das neue Produkt im Wood-Licht prüfen.

## Gebrauchsanweisung

### 2) Vorteile der IDEALDERM Woodlampe:

- Die UV-Lampe ist einfach zu handhaben (robust, leichtes und sehr kompaktes Gerät).
- Geringer Energieverbrauch (keine zusätzliche externe Lichtquelle notwendig).
- Die erzeugten UV-Strahlen wirken nicht negativ auf die Haut ein.
- Sie können mit dieser UV-Lampe eine Reihe von farblosen Hautveränderungen diagnostizieren.
- Die idealderm Woodlampe besitzt vier fluoreszierende Leuchtröhren (BLB - Black Light Blue), durch die UV-Strahlen gestrahlt werden.
- Auslieferung erfolgt mit Manschette zur Abdunkelung der Lichtverhältnisse und zur verbesserten Diagnose.
- Beim aktuellen Modell der Woodlampe ist Blei nur noch in solider Form verbaut, weshalb es zu raschelnden Geräuschen kommen kann, obwohl das Produkt in einwandfreiem Zustand ist. Diese Maßnahme wurde getroffen, um Sie, im Falle eines Zerbrechens der Lichtröhren, vor Gesundheits- und Umweltschäden zu schützen.

### 3) IDEALDERM Woodlampe und die DC Chromatographie:

Die UV-Strahlen liegen im nicht sichtbaren Bereich des Lichtspektrums und besitzen die kleinsten Wellenlängen. Daher weisen sie, energetisch gesehen, ein hohes Potential auf. Phänomene wie: Lumineszenz, Fluoreszenz und Sterilisation sind auf sie zurückzuführen.

### 4) Sicherheitshinweise:

IDEALDERM Woodlampe darf ausschließlich in Räumen mit einer niedrigen Luftfeuchtigkeit und bei einer nicht bestehenden Explosionsgefahr verwendet werden. Verwenden Sie das Gerät niemals im Freien, Witterungseinflüsse können Schäden verursachen. Sie ist nicht für den Einsatz in OP's geeignet. Zusätzlich (um die Risiken einer Krankheitsübertragung zu verhindern) muss der Benutzer die Regeln des Gremiums für Hygiene und Desinfektion einhalten. Da in dieser Woodlampe eine Lupe integriert ist, muss diese bei einer Nichtbenutzung abgedeckt werden, es besteht sonst eine erhöhte Brandgefahr. Nach einer längeren Betriebsdauer kann sich das Gehäuse der Woodlampe erhitzen. Sie sollten dieses (vor dem Abdecken) unbedingt auskühlen lassen. Schalten Sie das Gerät nach der Benutzung unbedingt aus.

Da dieses Gerät mit UV-Strahlen funktioniert, sollten Sie Hautareale sowie die Augen keiner Dauerbestrahlung aussetzen. Bei einer normalen Nutzung als Hautdiagnosegerät ist die Anwendung völlig risikofrei. Bei Schäden, die auf eine Nichtbeachtung der Sicherheitsanweisungen einhergehen, kann der Hersteller sowie der Verkäufer nicht in Rechenschaft gezogen werden.

Versuchen Sie niemals das Gerät zu öffnen und die innen liegenden Komponenten oder Zubehör zu untersuchen. Wenn eine Kontrolle notwendig wird, setzen Sie sich dafür mit Ihrem Lieferanten oder einem kompetenten Techniker in Verbindung. Wenn die elektrische Zuleitung beschädigt ist, lassen Sie diese von einem Fachmann kontrollieren und austauschen um Risiken zu vermeiden oder bitten Sie den Händler um Kundendienstleistungen.

### 5) Inbetriebnahme:

- 1) Vor der Inbetriebnahme überprüfen Sie bitte die Netzspannung.
- 2) Stromversorgung: 220-240V ~ / Frequenzbereich: 50-60 Hz / 22 Watt.
- 3) Überprüfen Sie regelmäßig die Netzleitung des Gerätes. Falls diese beschädigt sein sollte, darf diese ausschließlich vom Hersteller durch zugelassene Verkäufer ausgetauscht werden.
- 4) Vergewissern Sie sich bitte, dass Sie die auf unserer Zusatzinformation aufgeführten Vorsichtsmaßnahmen überprüft haben.

## Anwendung und Farbbedeutung

### 6) Anwendung:









- 1) Vor der Hautdiagnose muss die Haut frei von Make-up, Creme, Gesichtslotion, Seife, (...) und topischen Medikamenten sein. Falls notwendig sollte diese mit IDEALDERM Peeling Lotion oder IDEALDERM Peeling Pads gereinigt werden, jedoch idealerweise ein Tag vorher um die Pigmentstärke zu halten.
- 2) Während der Diagnose sollte Ihr Kunde die Augen geschlossen halten. Sie können die Augen auch mit Kosmetikpads abdecken. Auch Sie selbst dürfen nicht direkt in die Lampe sehen.
- 3) Die Woodlampe muss erst getrennt von Körper (Patient, Anwender,...) minimum 1 Minute gestartet werden (insbesondere wegen der Aufwärmphase). Es ist wichtig, dass Sie beim Einsatz der IDEALDERM Woodlampe Ihre eingenommene Position halten und sich nicht übermäßig bewegen. Positionieren Sie die Lampe langsam auf die zu diagnostizierende Hautstelle. Meistens wird das Wood-Licht jedoch zur Diagnose der Gesichtshaut eingesetzt. Dazu fixieren Sie zunächst die Sonnenblende/Manschette an der Lampe und ziehen sie bis zum Kopf der untersuchten Person oder der zu diagnostizierenden Hautstelle. Der Raum muss abgedunkelt sein. Der Abstand von der Woodlampe bis zur Haut sollte mindestens fünf Zentimeter betragen. Die Lampe sollte immer nur kurz eingesetzt werden und darf die Haut dabei nicht berühren. Kontrollieren Sie die Anwendungsdauer. Bei zu ruckartigen Bewegungen können die Kontakte der Röhren aus Ihrer Fassung gleiten.

In der Dermathologie wird das Wood-Licht zur Bestimmung des Hautzustands eingesetzt. Trifft das ultraviolette Licht auf unterschiedlich beschaffene Oberflächen, reflektieren diese jeweils ein bestimmtes Spektrum, d.h. sie erscheinen in verschiedenen Farben. Die Lampe wird immer in abgedunkelten Räumen eingesetzt. Das ultraviolette Licht zeigt beispielsweise verhornte, verdickte Hautstellen an, so dass anschließend gezielt die geeignete Hautpflege ausgewählt werden kann.

Das Wood-Licht macht die für das Auge unsichtbaren Hautzustände sichtbar. Anhand der Formen und Farben, die sich im Wood-Licht auf der Haut abzeichnen, erkennt der Spezialist das jeweilige Hautproblem. Ist die Haut beispielsweise stark verhornt, erscheint sie im UV-Licht der Lampe leuchtend weiß. In der nachfolgenden Tabelle sind die möglichen Erscheinungsbilder und die dazugehörigen Hautzustände kurz zusammengefasst.

### 7) Farbbedeutung:

Gesunde Gesichts- und Kopfhaut erscheint im Wood-Licht weiß bzw. blau-grau. Gesunde Nägel leuchten in hellem Weiß. Bei richtiger Anwendung zeigt die IDEALDERM Woodlampe bestehende Hautveränderungen in verschiedenen Farbspektren an. Hauptsächlich werden folgende 8 Hauptfarben erkennbar angezeigt. Diese können Sie wie folgt deuten:

|   |                                       |   |                                       |
|---|---------------------------------------|---|---------------------------------------|
|    | FETTIGE HAUT IM GESICHT UND KOMEDONEN |    | TROCKENE HAUT                         |
|    | NORMALE UND GESUNDE HAUT              |    | OBERE HORNHAUTSCHICHT UND TOTE ZELLEN |
|   | PIGMENTIERUNG UND DUNKLE FLECKEN      |   | AKNE HAUT                             |
|  | VITILIGO                              |  | MICROSPORUM CANIS (PILZINFZEKTION)    |

IDEALDERM®

**Beim Kauf einer IDEALDERM Woodlampe werden 20 weitere Farbbedeutungen in der Anleitung sichtbar sein.**

## Hinweise und weitere Daten

### 8) Warnhinweis:

Bitte schalten Sie nach der Benutzung das Gerät aus. Die integrierte Lupe muss vor Sonnenlicht geschützt werden – Brandgefahr!

### 9) Aufbewahrung:

Schützen Sie das Gerät vor Stößen, Hitze, zu hoher Luftfeuchtigkeit, direkter Sonneneinstrahlung und Staub.

### 10) Wartung und Reparatur:

Stellen Sie unbedingt (vor den nachfolgenden Schritten) fest, dass Ihre IDEALDERM Woodlampe NICHT mehr eingesteckt ist!  
 - Reinigen der Lampe: Verwenden Sie hierfür bitte ein leicht feuchtes, weiches Mikrofasertuch; reinigen Sie die Lampenoberfläche vorsichtig. Verwenden Sie nur Reinigungsmittel, die mit Lacken und Kunststoffen verträglich sind und welche das Acrylglas nicht schädigen. Verwenden Sie keinerlei Desinfektions- oder Lösungsmittel. Falls unter Einwirkung eines nicht geeigneten Reinigungsmittels Schäden entstehen sollten, übernimmt der Hersteller oder Verkäufer keinerlei Rückerstattungen.

### 11) Entsorgung:

Geben Sie die Lampe in einem Rückgabe- oder Sammelsystem ab. Defekte UV-Lampen müssen im Sondermüll entsorgt werden.

### 12) Elektrische Daten

Netzspannung: 220-240V ~ / Frequenzbereich: 50-60 Hz / 22 Watt

### 13) Abmessungen (ca.)

Das Gerät wird mit einem Eurostecker der Klasse II (in der Schweiz auch Typ 26) schutzisoliert ausgeliefert (2,5 Ampere / 250 Volt).  
 EN 50075 entspricht in Deutschland der VDE 0620-1 und VDE 0620-101 Norm.

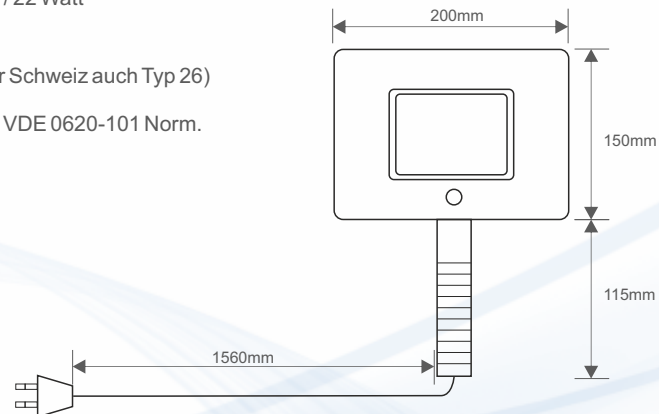

14) Artikelnummer: idwolam

15) PZN: 10317583

16) Benutzungshinweise:



Vor Inbetriebnahme die Betriebsanleitung sowie die Sicherheitshinweise sorgfältig lesen und beachten, über die gesamte Nutzzeit aufbewahren. Eine Nichtbeachtung der Hinweise kann zu Schäden führen!



Brandgefahr



Nicht ionisierende  
Strahlung.



Achtung,  
Begleitpapiere  
beachten.



Schutzbrille tragen.



Schutzisoliert



Schutzklasse



Dieses Symbol auf unseren elektrischen Geräten und auf ihren Verpackungen bedeutet, dass diese Produkte in Europa nicht mit dem Hausmüll entsorgt werden dürfen. Für die Entsorgung beachten Sie bitte die lokalen Vorschriften oder die Anforderungen für die Entsorgung von elektrischen Geräten. Diese Initiative zur Entsorgung von Elektromüll hilft die natürlichen Ressourcen zu erhalten und dient einem besseren Umweltschutz.



Das Produkt entspricht folgenden Normen und Vorschriften:  
EMC Vorschriften 89/336/EEC, 91/263/EEC, 92/31/EEC, 93/68/EEC  
EN 55015:2000+A1:2001+A2:2002, EN61547:1995+A1:2000,  
EN 61000-3-2:2000+A2:2005, EN 61000-3-3:1995+A1:2001  
1. Die Vorschriften der Niederspannungsrichtlinie: 2006/95/EC  
2. Die Vorschriften der Richtlinie über elektromagnetische Verträglichkeit: 2004/108/EC



Diese Woodlampe erfüllt die ab 1. Juli 2006  
von der EU vorgeschriebene RoHS-Richtlinie.

17) Literatur & Quelle: siehe [www.idealderm.com](http://www.idealderm.com)

## Weitere Dokumentationen:



Vitiligo



Dermokosmetik



Camouflage



Peeling

